

EdgeGuard DLX

návod k použití



Výhody

- jediným zásobníkem ošetříte až 1400 m² trávníku
- jednoduché ovládání a přesné dávkování.
- díky ovladatelnému deflektoru umožňuje aplikaci kolem dlažby, bazénů či záhonů
- méně plýtvání, méně čištění, menší dopad na životní prostředí

Popis aplikátoru

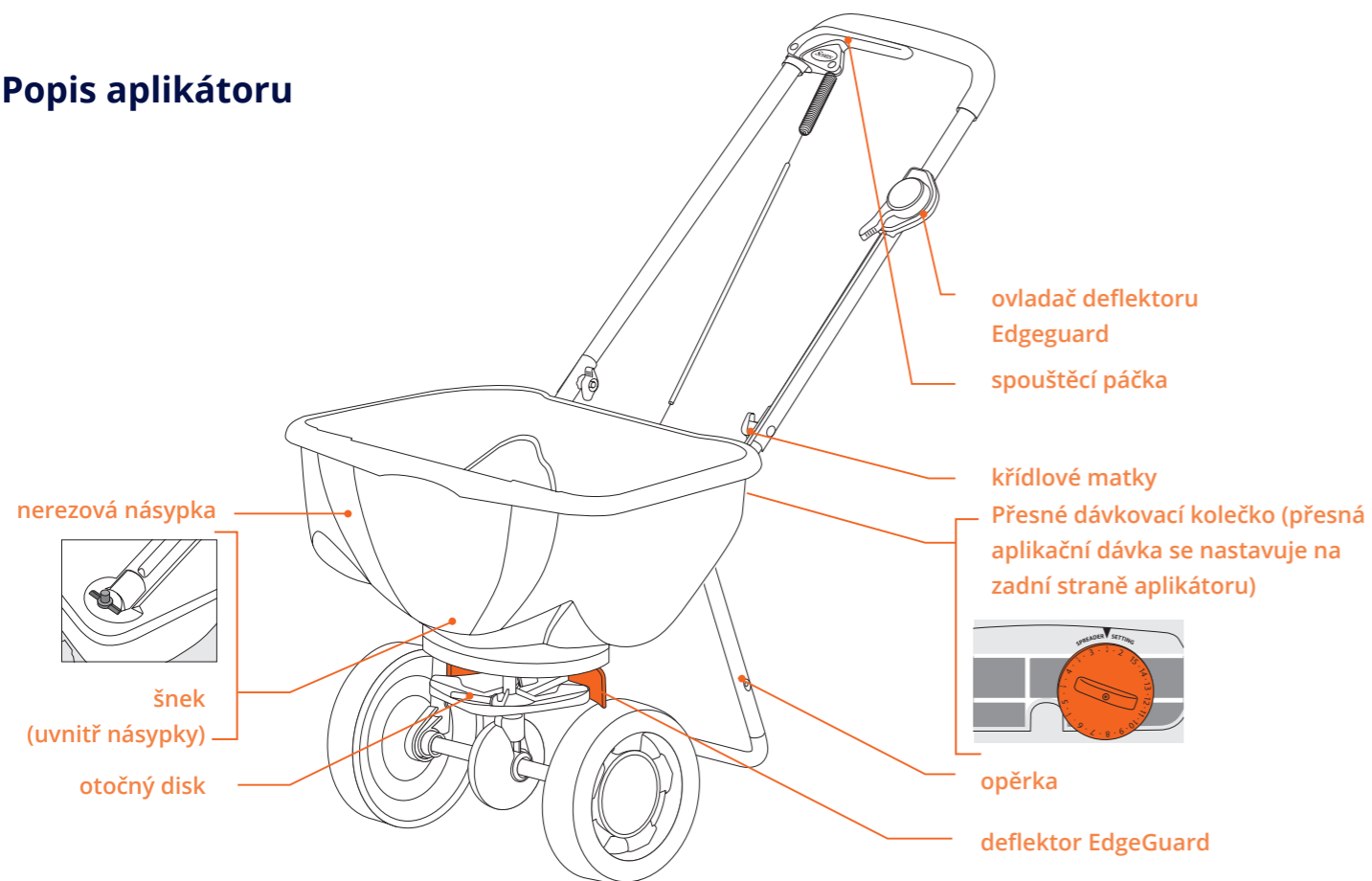

Stručný návod

1

Naplňte násypku zvoleným produktem pro údržbu trávníku.

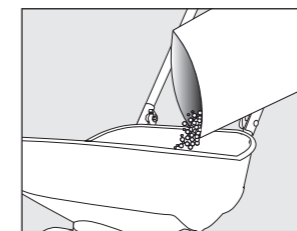

2

Oranžovým kolečkem nastavte požadované dávkování uvedené na obalu produktů ICL SF v tabulce pro rotační aplikátory.

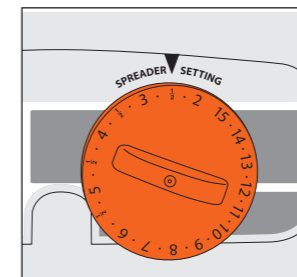

3

Zvolte rychlost chůze přibližně 1,2 m za vteřinu a stiskněte spouštěcí páčku (viz obrázek). Tak zahájíte aplikaci.

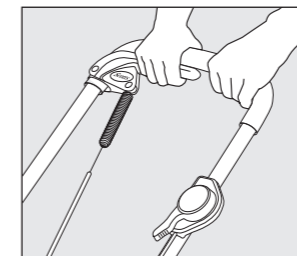

4

Po ukončení aplikace smette všechny částičky, které spadly mimo plochu. Pokud produkt dopadl na tvrdý povrch jako jsou cesty, chodníky či silnice, zamete jej zpět na trávník, aby nedošlo k jeho spláchnutí do kanalizace a znečištění povrchových vod.

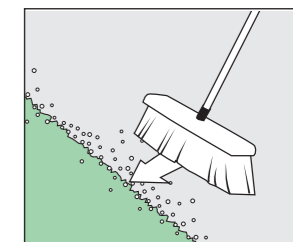

5

Nikdy nenechávejte produkt v aplikátoru. Zbylý materiál vraťte do původního obalu a pečlivě jej uzavřete. Po každém použití aplikátor na trávníku pečlivě umyjte a odstraňte veškerý ulpělý materiál. K odstranění zatvrdlých zbytků může být potřeba teplá voda. Před uložením nechte aplikátor důkladně vyschnout.

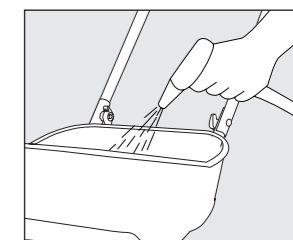

Aplikátor skladujte na čistém a suchém místě.

Sestavení

Zvedněte horní polovinu rukojeti do přímé polohy a rukou utáhněte křídlové matky.



Použití deflektoru EdgeGuard

Deflektor EdgeGuard aktivujete posunutím jeho ovladače do polohy „zapnuto“.

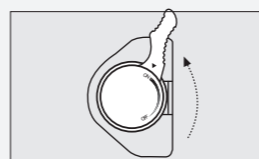

Deflektor EdgeGuard zablokuje pravou stranu aplikátoru, takže produkt nepadá mimo trávník. Patentovaná konstrukce aplikátoru automaticky upraví dávku a zajistí rovnoměrnou aplikaci.

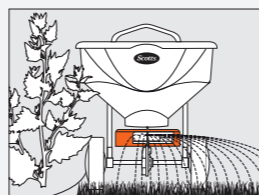

Aplikátor s vypnutým deflektorem EdgeGuard.

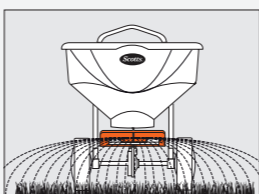

Tipy pro aplikaci

Obdélníkové trávníky

Nejprve si na každé straně trávníku vytvořte dva pásy jako prostor pro otáčení. Poté procházejte tam a zpět v delším směru.

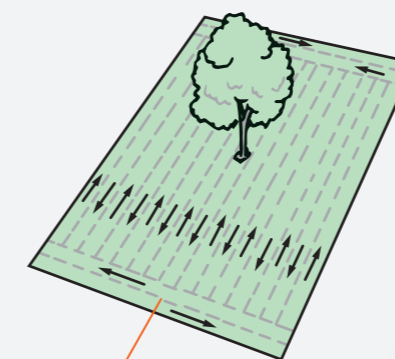

úvodní pás

Trávníky s nepravidelným tvarem

Nejprve si vytvořte po obvodu celého trávníku jeden pruh jako prostor pro otáčení. Poté procházejte tam a zpět.

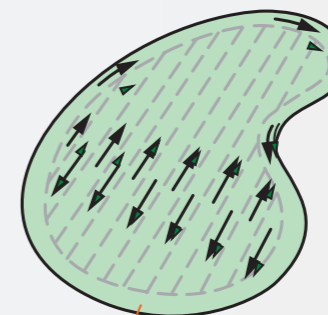

úvodní pás

Překrývání pruhů

Abyste docílili řádného překrytí a rovnoměrné aplikace, držte se koleje po předchozím průjezdu a každý další pruh dělejte zhruba 1,5 m od předchozího.

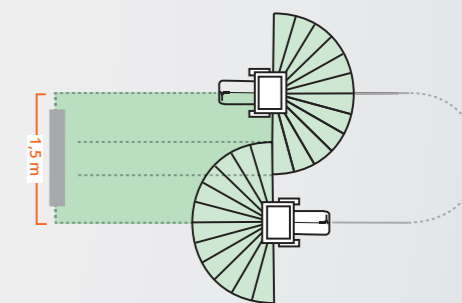

Nastavení aplikátoru pro jeden průchod

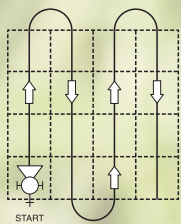

NPK	Hnojivo	Dávka (g/m ²)	Šíře záběru	Nastavení
24-5-12	Maintenance	35	2,4 m	7
20-20-8	New Grass	20	2,4 m	4
		30	2,4 m	6
		35	2,4 m	7
16-5-22	Stress Control	35	2,4 m	7
20-5-8+2MgO	Maintenance	35	2,4 m	8
24-5-8+2MgO	All Round	30	2,4 m	6
		45	2,4 m	9
14-5-21+2MgO	Pre-Winter	30	2,4 m	7
		45	2,4 m	10,5
27-5-5+2MgO	Full Season	40	2,4 m	9
		60	2,4 m	7 (2 průchody)
22-5-5+2,4D+Dicamba	Weed Control + Fertilizer	20	1,3 m	7
H2Pro granule	Water Control Programme	20	1,3 m	3,5
11+05+05 +8Fe	Shade Special	35	1,3 m	8,5

ICL Specialty Fertilizers
Česká republika a Slovensko

Ing. Ondřej Novotný
tel: +420 734 444 913
e-mail: ondrej.novotny@icl-group.com

info.cz.sk@icl-group.com
www.icl-sf.cz

ICL
Where needs take us



Everris International B.V. (UK, Netherlands, Germany) is certified according ISO - 9001. Everris International B.V. Heerlen is also certified according ISO - 14001 and OHSAS - 18001. Everris International B.V. is a legal entity under ICL Specialty Fertilizers.